

I POKLOPY

PŘEHLED

POKLOPY PRO ZAKRYTÍ VSTUPŮ, KONTROLNÍCH A TECHNOLOGICKÝCH ŠACHET

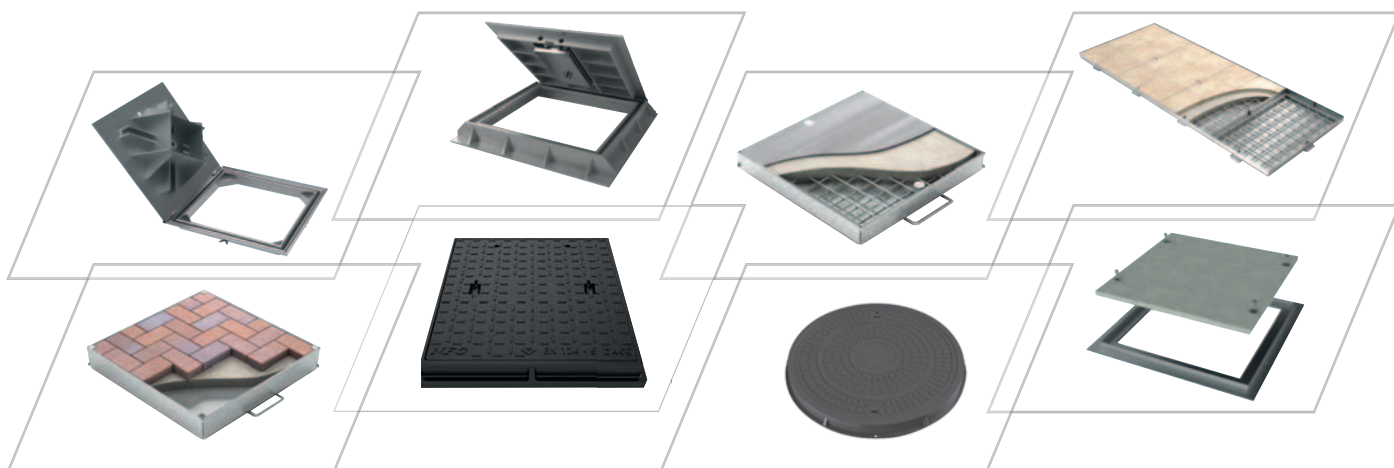

**TYPOVÉ ČTVERCOVÉ
A15 - D400**



**KRUHOVÉ
B125 - F900**



**KRUHOVÉ
MŘÍŽE**

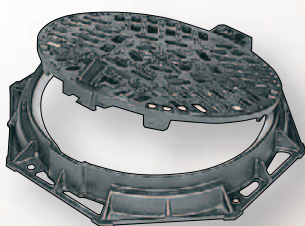

**ČTVERCOVÉ
B125 - D400**



LITINOVÉ

HLINÍKOVÉ

**ČTVERCOVÉ
B125 - D400**

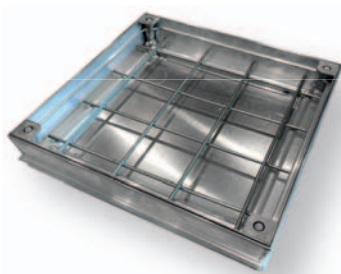

**ZADLAŽDOVACÍ SF, XP
A15 - D400**



**TYPOVÉ KRUHOVÉ
A15 - D400**



**POKLOPY
ZAKÁZKOVÉ**

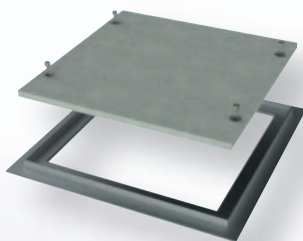

**TYPOVÉ MŘÍŽE
B125 - D400**



KOMPOZITNÍ

**VÍCEPRVKOVÝ MULTISPAN
B125 - D400**

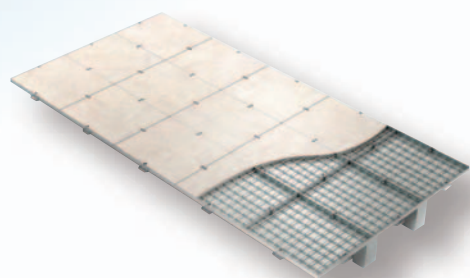

OCELOVÉ

**BEZPEČNOSTNÍ
SUS A15 - D400**



S VÍKEM SP

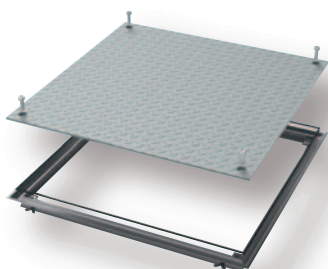

POKLOPY RDM 12

Litinový poklop



- / Litinový kruhový poklop s rámem.
- / Zátěž do **B125** kN

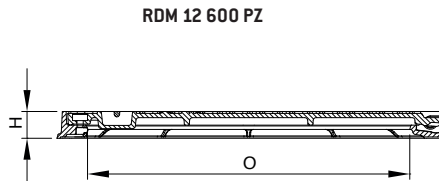
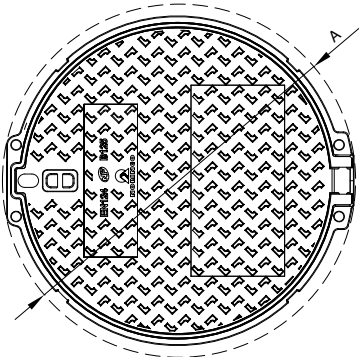

RDM 12 600 PZ

Obj. číslo	Popis	Vnitřní rozměr [mm]	Vnější rozměr [mm]	Výška [mm]	Váha [kg]	Zatížení [t]	Poznámka
528529	RDM 12 600PZ	600	740	50	34	12,5	panť/zámek

- POUŽITÍ: / Chodníky
/ Cesty poježděné osobními auty.

POKLOPY RDM 40 S

Litinový poklop



- / Litinový kruhový poklop s rámem.
- / Zátěž do **D400** kN
- / střední dopravní zátěž.

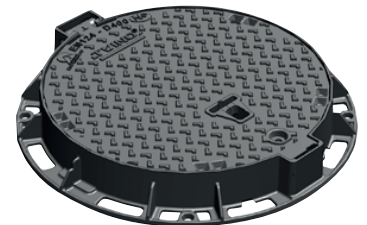
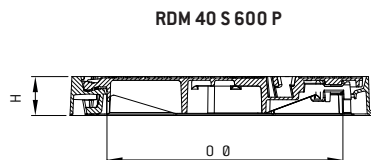
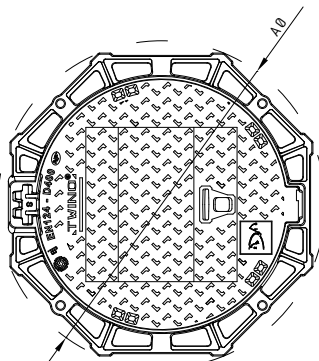

RDM 40 S 600 PZ

Obj. číslo	Popis	Vnitřní rozměr [mm]	Vnější rozměr [mm]	Výška [mm]	Váha [kg]	Zatížení [t]	Poznámka
546721	RDM 40 S 600P	600	850	100	54	40	panť / západka

- POUŽITÍ: / Pro vozovky se středně intenzivním provozem nebo méně frekventované jako jsou boční ulice, pěší zóny, zásobovací dvory

POKLOPY RDM 40 H

Litínový poklop



- / Litínový kruhový poklop s rámem.
- / Zátěž do **D400** kN
- / INTENZIVNÍ dopravní zátěž.

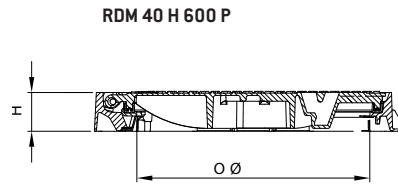
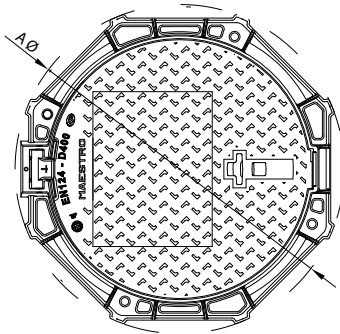

RDM 40 S 600 PZ

Obj. číslo	Popis	Vnitřní rozměr [mm]	Vnější rozměr [mm]	Výška [mm]	Váha [kg]	Zatížení [t]	Poznámka
538603	RDM 40 H 600P	600	850	100	73	40	pan / západka

POUŽITÍ: / Pro použití na vozovky s intenzivní zátěží, frekventované komunikace

POKLOPY RDM 60

Litínový poklop



- / Litínový kruhový poklop s rámem.
- / Zátěž do **E600** kN

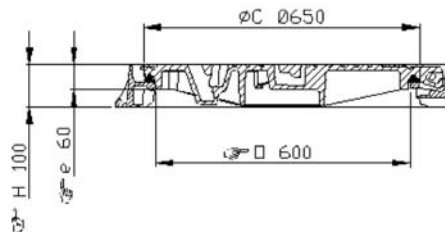
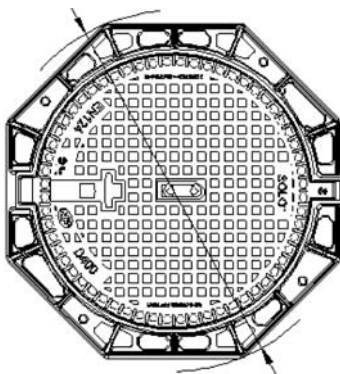

Obj. číslo	Popis	Vnitřní rozměr [mm]	Vnější rozměr [mm]	Výška [mm]	Váha [kg]	Zatížení [t]	Poznámka
520368	RDM 60 H 600PZ	600	850	100	100	60	pan / západka

POUŽITÍ: / Pro použití v průmyslových areálech s pojezdem vysokozdvihů, těžké zátěžové plochy

POKLOPY RDM 90

Litínový poklop



- / Litínový kruhový poklop s rámem.
- / Zátěž do **F900** kN

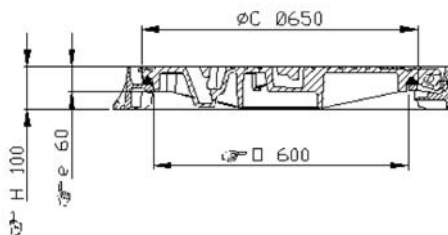
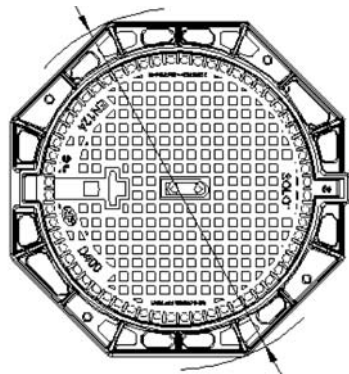

Obj. číslo	Popis	Vnitřní rozměr [mm]	Vnější rozměr [mm]	Výška [mm]	Váha [kg]	Zatížení [t]	Poznámka
510872	RDM 90 H 600PZ	600	850	100	101	90	panť / západka

POUŽITÍ: / Pro použití na letištích nebo plochách s vysokou zátěží jako jsou např. kontejnerové překladiště

MŘÍŽ RDG 40

Litínová mříž



- / Litínová kruhová mříž s rámem.
- / Zátěž do **D400** kN

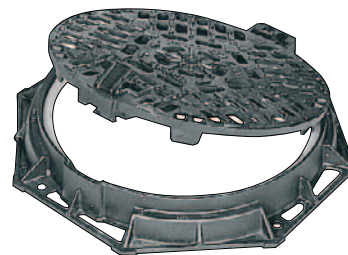
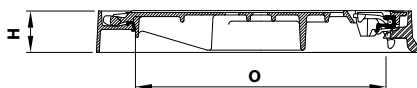
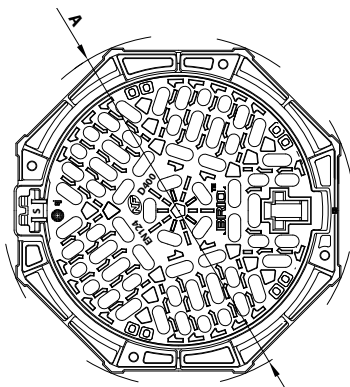

Obj. číslo	Popis	Vnitřní rozměr [mm]	Vnější rozměr [mm]	Výška [mm]	Váha [kg]	Zatížení [t]	Poznámka
515536	RDG 40 H 600P	600	850	100	64	40	panť/zámek/otvory 1014 cm ²

POUŽITÍ: / Pro použití v komunikaci

POKLOPY RDM 12

Litínový poklop



- / Litínový čtvercový poklop s rámem.
- / Zátěž do **B125** kN

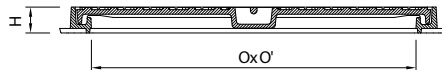
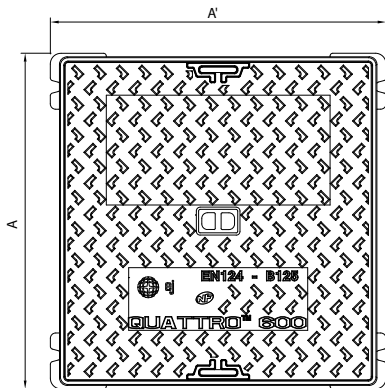

Obj. číslo	Popis	Vnitřní rozměr [mm]	Vnější rozměr [mm]	Výška [mm]	Váha [kg]	Zatížení [t]	Poznámka
522070	SDM 12 600x600	600x600	700x700	42	40	12,5	na hák
522071	SDM 12 700x700	700x700	800x800	42	58	12,5	na hák

POUŽITÍ: / Pro použití na zakrytí šachet a vstupních otvorů s pojezdem osobních aut.

POKLOPY SDM 40

Litínový poklop



- / Litínový čtvercový poklop s rámem.
- / Zátěž do **D400** kN

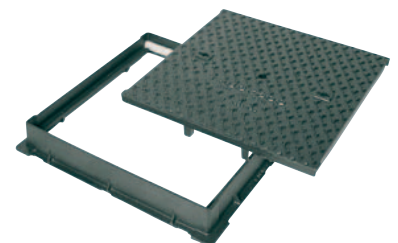
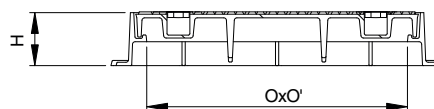
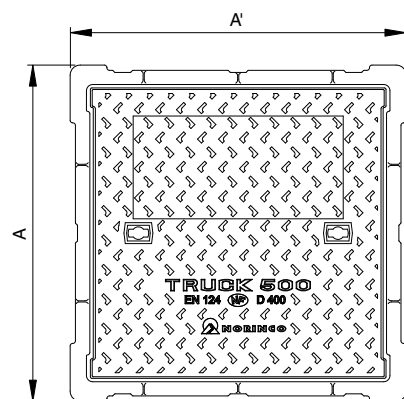

Obj. číslo	Popis	Vnitřní rozměr [mm]	Vnější rozměr [mm]	Výška [mm]	Váha [kg]	Zatížení [t]	Poznámka
524631	SDM 40 600x600	600x600	740x740	100	68	40	na hák

POUŽITÍ: / Pro použití v pojezdových plochách, poklopy jsou určeny pro přejezd osobních i nákladních aut

POKLOPY SDM 42

Litinový poklop



/ Litinový dvoudílný obdélníkový poklop s rámem.
/ Zátěž do **D400** kN

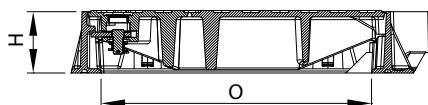
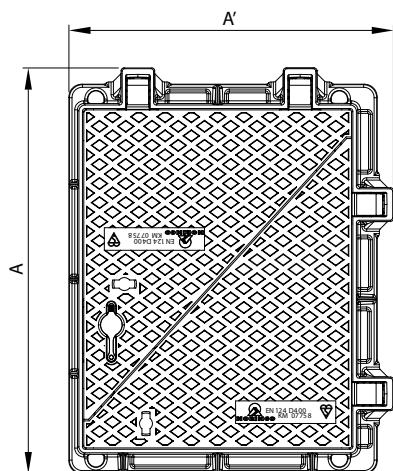

Obj. číslo	Popis	Vnitřní rozměr [mm]	Vnější rozměr [mm]	Výška [mm]	Váha [kg]	Zatížení [t]	Poznámka
532008	SDM 42 600x900 PZ	600x900	764x1102	100	134	40	panť / spec. klíč
542238	SDM 42 900x1800 PZ	900x1800	1118x2023	150	414	40	panť / spec. klíč

další rozměry na vyžádání

POUŽITÍ: / Pro použití na zakrytí vstupních otvorů do kolektorů nebo technologických částí s požadavkem na větší rozměry a pojezd osobních i nákladních vozidel. Jiné rozměry na vyžádání.

POKLOPY SP FIX 6

Žárově pozinkovaný
Poklop s rámem



- / Uzavírací šachtové poklopy s protiskluzovým povrchem.
- / Víko je připevněno k rámu šrouby. Žebrované plechy jsou pochůzně a těsnění v rámu poskytuje vodotěsnost.
- / Zátěž do **0,6 T (6 KN)**.

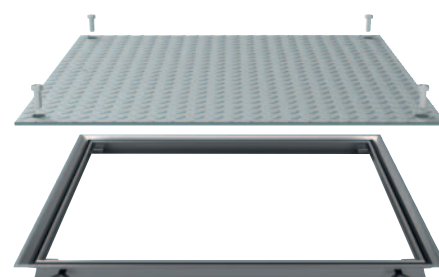
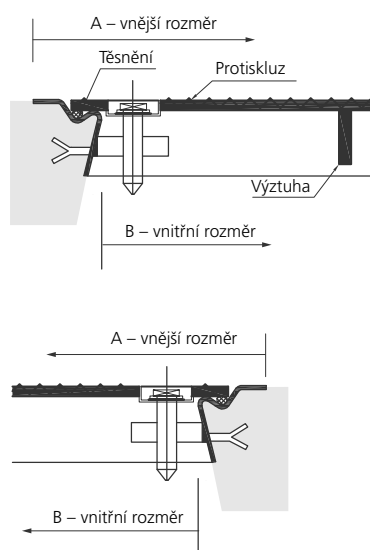
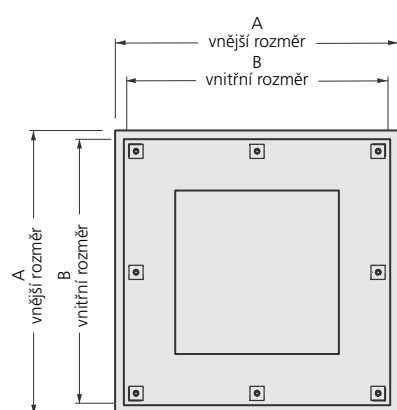

Obj.číslo	Popis	Rozměry vnější [mm]	Rozměry vnitřní [mm]	Váha poklopu [kg]	Počet šroubů	Zatížení [t]
SPF06-0404	MEADECK poklop SP FIX 445 x 445 mm, zatížení do 6kN	565x565	445x445	12	4	0,6
SPF06-0505	MEADECK poklop SP FIX 545 x 545 mm, zatížení do 6kN	665x665	545x545	16	4	0,6
SPF06-0606	MEADECK poklop SP FIX 645 x 645 mm, zatížení do 6kN	765x765	645x645	22	4	0,6
SPF06-0707	MEADECK poklop SP FIX 745 x 745 mm, zatížení do 6kN	865x865	745x745	28	4	0,6
SPF06-0808	MEADECK poklop SP FIX 845 x 845 mm, zatížení do 6kN	965x965	845x845	34	8	0,6,
SPF06-0909	MEADECK poklop SP FIX 945 x 945 mm, zatížení do 6kN	1065x1065	945x945	43	8	0,6
SPF06-1010	MEADECK poklop SP FIX 1045 x 1045 mm, zatížení do 6kN	1165x1165	1045x1045	55	12	0,6
SPF06-1111	MEADECK poklop SP FIX 1145 x 1145 mm, zatížení do 6kN	1265x1265	1145x1145	60	12	0,6

POUŽITÍ: / Pro použití na méně zatěžovaných plochách
/ Při potřebě vodotěsného provedení a bezpečného uchycení.

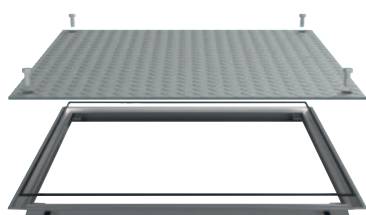

POKLOPY SP FIX 50

Žárově pozinkovaný
Poklop s rámem



- / Uzavírací šachtové poklopy s protiskluzovým povrchem.
- / Víko je připevněno k rámu šrouby.
- / Žebrované plechy jsou odolné na pojezd vozidel a těsnění v rámu poskytuje vodotěsnost. Poklop vybaven vyjímatelným křížem.
- / Zátěž do **5 T (50 KN)**.

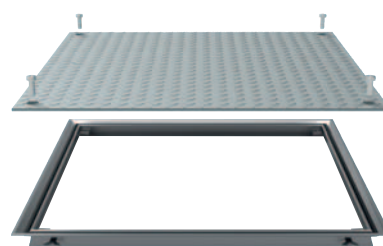
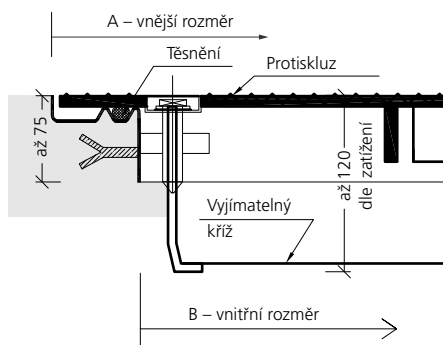
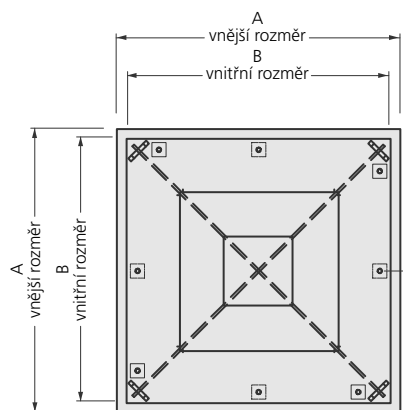

Obj.číslo	Popis	Rozměry vnější [mm]	Rozměry vnitřní [mm]	Váha poklopu [kg]	Počet šroubů	Zatížení [t]
SPF5-0505	MEADECK poklop SP FIX 560 x 560 mm, zatížení do 50kN	720x720	560x560	50	4	5
SPF5-0606	MEADECK poklop SP FIX 660 x 660 mm, zatížení do 50kN	820x820	660x660	55	4	5
SPF5-0707	MEADECK poklop SP FIX 760 x 760 mm, zatížení do 50kN	920x920	760x760	60	8	5
SPF5-0808	MEADECK poklop SP FIX 860 x 860 mm, zatížení do 50kN	1020x1020	860x860	75	12	5
SPF5-0909	MEADECK poklop SP FIX 960 x 960 mm, zatížení do 50kN	1120x1120	960x960	98	12	5
SPF5-1010	MEADECK poklop SP FIX 1060 x 1060 mm, zatížení do 50kN	1220x1220	1060x1060	115	12	5

POUŽITÍ: / Pro použití na plochách s občasným pojezdem osobních aut.
/ Při potřebě vodotěsného provedení a bezpečného uchycení.

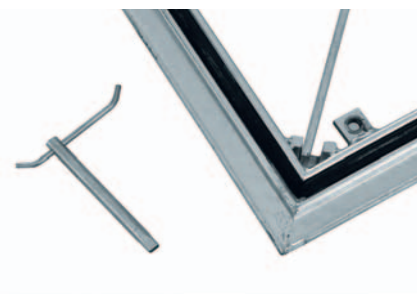
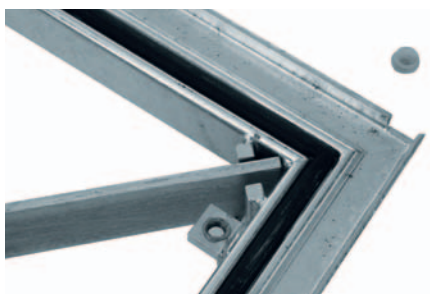
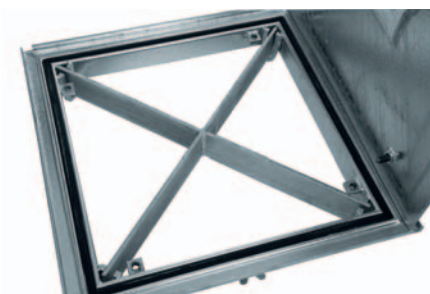

POKLOPY SP FIX 125

Žárově pozinkovaný
Poklop s rámem



- / Uzavírací šachtové poklopy s protiskluzovým povrchem.
- / Víko je připevněno k rámu šrouby.
- / Žebrované plechy jsou odolné na pojezd vozidel a těsnění v rámu poskytuje vodotěsnost. Poklop vybaven vyjímatelným křížem.
- / Zátěž do **15 T (150 KN)**.

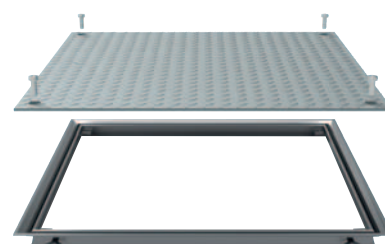
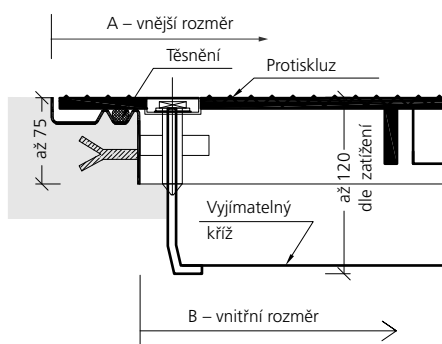
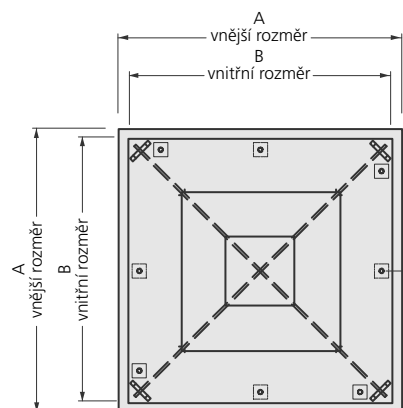

Obj.číslo	Popis	Rozměry vnější [mm]	Rozměry vnitřní [mm]	Váha poklopu [kg]	Počet šroubů	Zatížení [t]
SPF15-0505	MEADECK poklop SP FIX 560 x 560 mm, zatížení do 150kN	720x720	560x560	55	4	15
SPF15-0606	MEADECK poklop SP FIX 660 x 660 mm, zatížení do 150kN	820x820	660x660	65	4	15
SPF15-0707	MEADECK poklop SP FIX 760 x 760 mm, zatížení do 150kN	920x920	760x760	70	8	15
SPF15-0808	MEADECK poklop SP FIX 860 x 860 mm, zatížení do 150kN	1020x1020	860x860	77	12	15
SPF15-0909	MEADECK poklop SP FIX 960 x 960 mm, zatížení do 150kN	1120x1120	960x960	105	12	15
SPF15-1010	MEADECK poklop SP FIX 1060 x 1060 mm, zatížení do 150kN	1220x1220	1060x1060	125	12	15

POUŽITÍ: / Pro použití na plochách s občasným pojezdem osobních aut.
/ Při potřebě vodotěsného provedení a bezpečného uchycení.

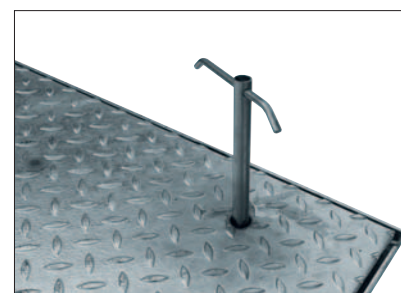
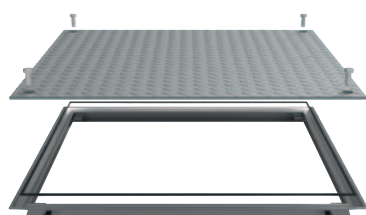

POKLOPY SP FIX 250

Žárově pozinkovaný
Poklop s rámem



- / Uzavírací šachtové poklopy s protiskluzovým povrchem.
- / Víko je připevněno k rámu šrouby.
- / Žebrované plechy jsou odolné na pojezd vozidel a těsnění v rámu poskytuje vodotěsnost. Poklop vybaven vyjímatelným křížem.
- / Zátěž do **25 T (250 kN)**.

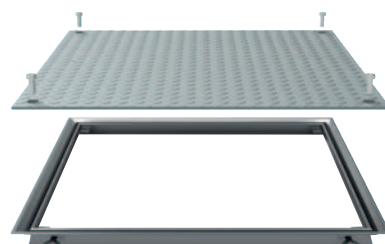
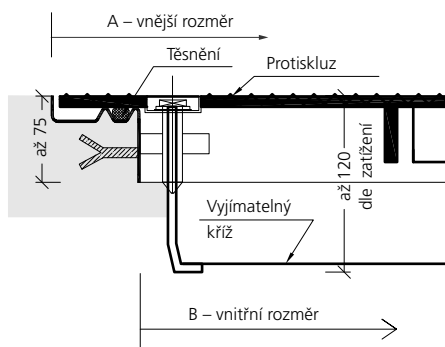
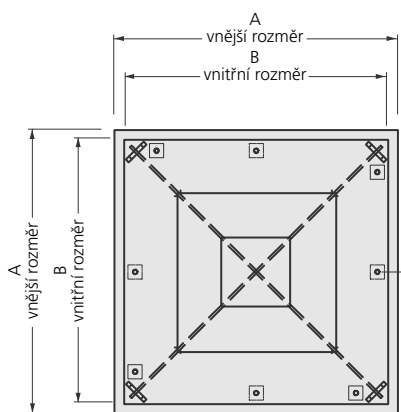

Obj.číslo	Popis	Rozměry vnější [mm]	Rozměry vnitřní [mm]	Váha poklopu [kg]	Počet šroubů	Zatížení [t]
SPF25-0505	MEADECK poklop SP FIX 560 x 560 mm, zatížení C250kN	720x720	560x560	65	4	25
SPF25-0606	MEADECK poklop SP FIX 660 x 660 mm, zatížení C250kN	820x820	660x660	70	4	25
SPF25-0707	MEADECK poklop SP FIX 760 x 760 mm, zatížení C250kN	920x920	760x760	77	8	25
SPF25-0808	MEADECK poklop SP FIX 860 x 860 mm, zatížení C250kN	1020x1020	860x860	104	12	25
SPF25-0909	MEADECK poklop SP FIX 960 x 960 mm, zatížení C250kN	1120x1120	960x960	112	12	25
SPF25-1010	MEADECK poklop SP FIX 1060 x 1060 mm, zatížení C250kN	1220x1220	1060x1060	130	12	25

POUŽITÍ: / Pro použití na zatěžovaných a frekventovaných plochách.
/ Při potřebě vodotěsného provedení a bezpečného uchycení.

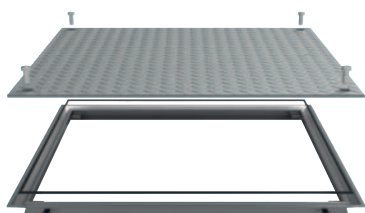

POKLOPY SP FIX 400

Žárově pozinkovaný
Poklop s rámem



- / Uzavírací šachtové poklopy s protiskluzovým povrchem.
- / Víko je připevněno k rámu šrouby.
- / Žebrované plechy jsou odolné na pojezd vozidel a těsnění v rámu poskytuje vodotěsnost. Poklop vybaven vyjímatelným křížem.
- / Zátěž do **40 T (400 kN)**.

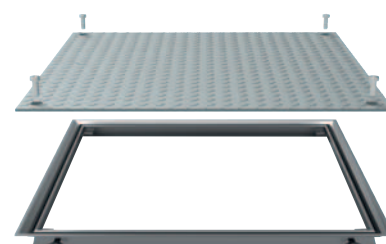
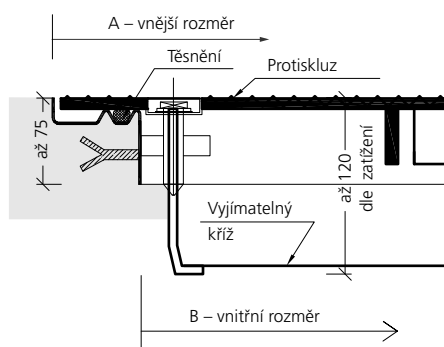
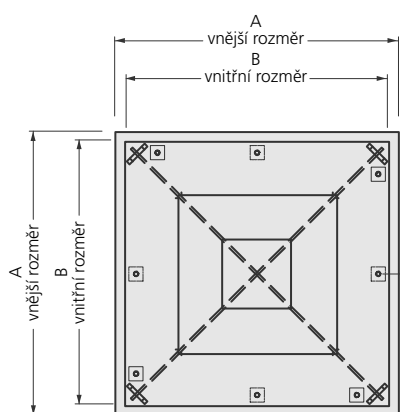

Obj.číslo	Popis	Rozměry vnější [mm]	Rozměry vnitřní [mm]	Váha poklopu [kg]	Počet šroubů	Zatížení [t]
SPF40-0505	MEADECK poklop SP FIX 560 x 560 mm, zatížení D400kN	720x720	560x560	70	4	40
SPF40-0606	MEADECK poklop SP FIX 660 x 660 mm, zatížení D400kN	820x820	660x660	75	4	40
SPF40-0707	MEADECK poklop SP FIX 760 x 760 mm, zatížení D400kN	920x920	760x760	85	8	40
SPF40-0808	MEADECK poklop SP FIX 860 x 860 mm, zatížení D400kN	1020x1020	860x860	115	12	40
SPF40-0909	MEADECK poklop SP FIX 960 x 960 mm, zatížení D400kN	1120x1120	960x960	120	12	40
SPF40-1010	MEADECK poklop SP FIX 1060 x 1060 mm, zatížení D400kN	1220x1220	1060x1060	140	12	40

POUŽITÍ: / Pro použití na plochách pojezdem nákladních aut.
/ Při potřebě vodotěsného provedení a bezpečného uchycení.

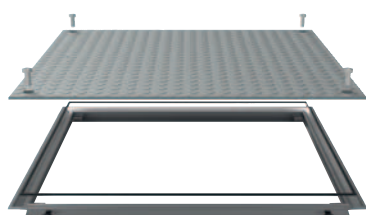

POKLOPY SP PROFI 250

Žárově pozinkovaný
Poklop s rámem



- / Uzavírací šachtové poklopy s protiskluzovým povrchem.
- / Žebrované plechy jsou vybaveny centrálním zámekem a pantem, který umožňuje rychlé a pevné uzamčení na klíč. Poklop může být vybaven plynovými vzpěrami pro snadné otevírání. Zaručena vodotěsnost a pachotěsnost.
- / Zátěž do **25 T (250 kN)**.

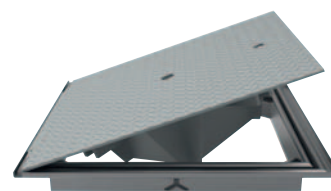
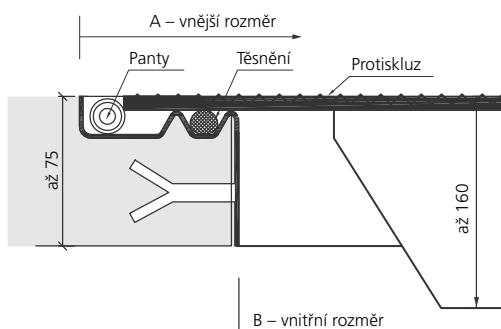
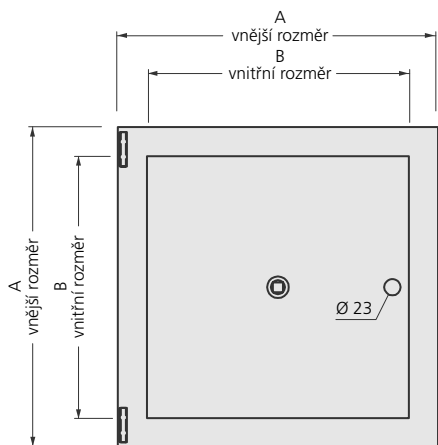

Obj.číslo	Popis	Rozměry vnější [mm]	Rozměry vnitřní [mm]	Výška [mm]	Váha [kg]	Zatížení [t]
SPP25-0606	MEADECK poklop SP PROFI 660 x 660 mm, zatížení C250 kN	820x820	660x660	75	75	25
SPP25-0707	MEADECK poklop SP PROFI 760 x 760 mm, zatížení C250 kN	920x920	760x760	75	85	25
SPP25-0808	MEADECK poklop SP PROFI 860 x 860 mm, zatížení C250 kN	1020x1020	860x860	75	115	25
SPP25-0909	MEADECK poklop SP PROFI 960 x 960 mm, zatížení C250 kN	1120x1120	960x960	75	120	25

POUŽITÍ: / Pro použití na frekventovaných plochách, s častým vstupem a požadavkem na bezpečné uzamčení.

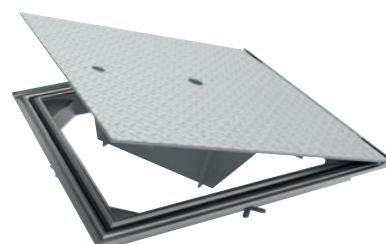

POKLOPY SP PROFI 400

Žárově pozinkovaný
Poklop s rámem



- / Uzavírací šachtové poklopy s protiskluzovým povrchem.
- / Žebrované plechy jsou vybaveny centrálním zámkem a pantem, který umožňuje rychlé a pevné uzamčení na klíč. Poklop může být vybaven plynovými vzpěrami pro snadné otevírání. Zaručena vodotěšnost a pachotěšnost.
- / Zátěž do **40 T (400 KN)**.

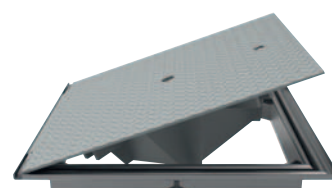
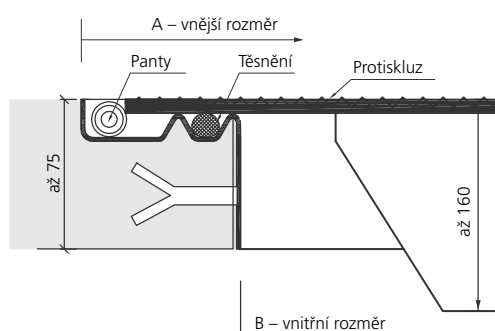
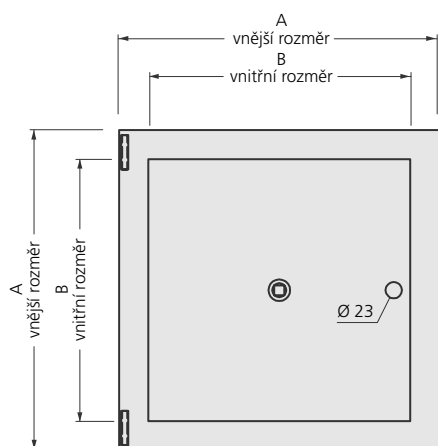

Obj.číslo	Popis	Rozměry vnější [mm]	Rozměry vnitřní [mm]	Výška [mm]	Váha [kg]	Zatížení [t]
SPP40-0606	MEADECK poklop SP PROFÍ 660 x 660 mm, zatížení D400 kN	820x820	660x660	75	85	40
SPP40-0707	MEADECK poklop SP PROFÍ 760 x 760 mm, zatížení D400 kN	920x920	760x760	75	95	40
SPP40-0808	MEADECK poklop SP PROFÍ 860 x 860 mm, zatížení D400 kN	1020x1020	860x860	75	115	40
SPP40-0909	MEADECK poklop SP PROFÍ 960 x 960 mm, zatížení D400 kN	1120x1120	960x960	75	130	40

POUŽITÍ: / Pro použití na frekventovaných plochách, s častým vstupem a požadavkem na bezpečné uzamčení.

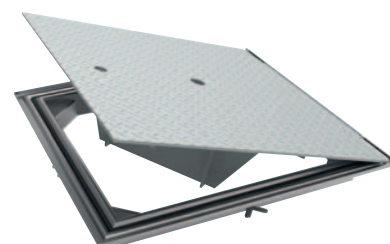
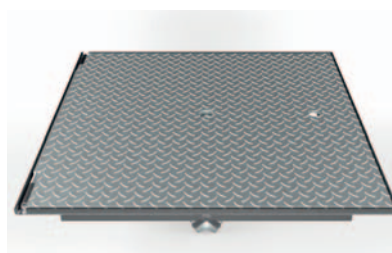

POKLOPY SF 15

Žárově pozinkovaný poklop



- / Šachtové poklopy pro dodatečné dobetonování.
- / Bez výztuže.
- / Povrch možno doplnit dlažbou.
- / Mezi rámem a krytem je těsnění.
- / Uzavírání na šrouby.
- / Zátěž do **1,5 T (15 KN)**.

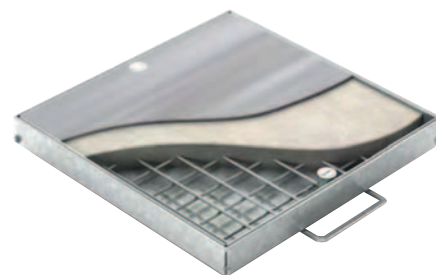
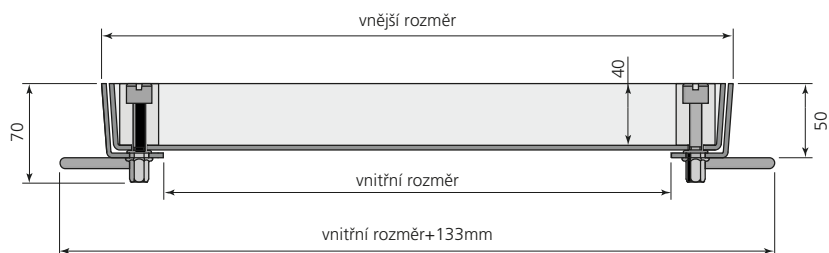

Obj.číslo	Popis	Rozměry vnější [mm]	Rozměry vnitřní [mm]	Výška [mm]	Váha [kg]	Zatížení [t]
SF1-0202	MEADECK zadlažďovací poklop SF1 200x200 mm, zatížení A15	273x273	200x200	50	7	1,5
SF1-0303	MEADECK zadlažďovací poklop SF1 300x300 mm, zatížení A15	373x373	300x300	50	10	1,5
SF1-0404	MEADECK zadlažďovací poklop SF1 400x400 mm, zatížení A15	473x473	400x400	50	13	1,5
SF1-0505	MEADECK zadlažďovací poklop SF1 500x500 mm, zatížení A15	573x574	500x500	50	15	1,5
SF1-0606	MEADECK zadlažďovací poklop SF1 600x600 mm, zatížení A15	673x673	600x600	50	20	1,5
SF1-0707	MEADECK zadlažďovací poklop SF1 700x700 mm, zatížení A15	773x773	700x700	50	25	1,5
SF1-0808	MEADECK zadlažďovací poklop SF1 800x800 mm, zatížení A15	873x873	800x800	50	30	1,5
SF1-0909	MEADECK zadlažďovací poklop SF1 900x900 mm, zatížení A15	973x973	900x900	50	35	1,5

POUŽITÍ: / Pro méně zatěžované plochy bez pojezdu aut

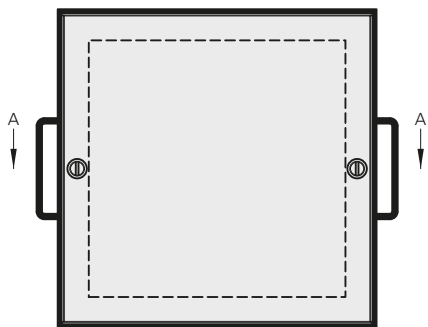

POKLOPY SF 125

Žárově pozinkovaný poklop



- / Šachtové poklopy pro dodatečné dobetonování.
- / S výztuží.
- / Povrch možno doplnit dlažbou.
- / Mezi rámem a krytem je těsnění.
- / Uzavírání na šrouby.
- / Zátěž do **12,5 T (125 KN)**.

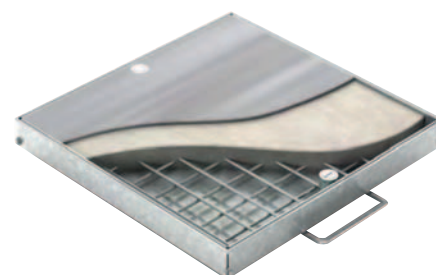
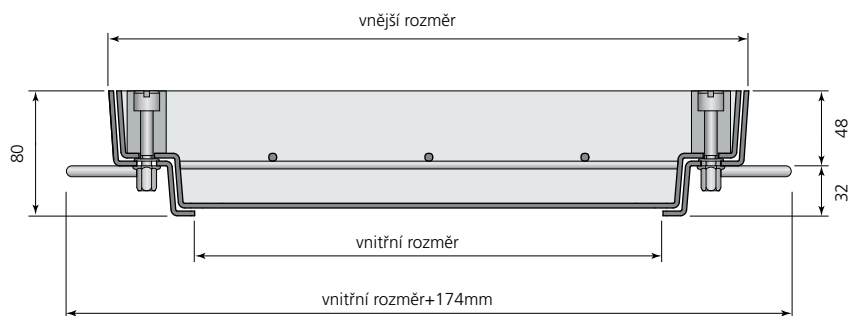

Obj.číslo	Popis	Rozměry vnější [mm]	Rozměry vnitřní [mm]	Výška [mm]	Váha [kg]	Zatížení [t]
SF12-0202	MEADECK zadlažďovací poklop SF12 200x200 mm, zatížení B125	314X314	200x200	80	11	12,5
SF12-0303	MEADECK zadlažďovací poklop SF12 300x300 mm, zatížení B125	414X414	300x300	80	16	12,5
SF12-0404	MEADECK zadlažďovací poklop SF12 400x400 mm, zatížení B125	514X514	400x400	80	20	12,5
SF12-0505	MEADECK zadlažďovací poklop SF12 500x500 mm, zatížení B125	614X614	500x500	80	25	12,5
SF12-0606	MEADECK zadlažďovací poklop SF12 600x600 mm, zatížení B125	714X714	600x600	80	30	12,5
SF12-0707	MEADECK zadlažďovací poklop SF12 700x700 mm, zatížení B125	814X814	700x700	80	35	12,5
SF12-0808	MEADECK zadlažďovací poklop SF12 800x800 mm, zatížení B125	914X914	800x800	80	40	12,5
SF12-0909	MEADECK zadlažďovací poklop SF12 900x900 mm, zatížení B125	1014X1014	900x900	80	45	12,5

POUŽITÍ: / Pro pomalu se pohybující náklad na kolech do 3 tun.

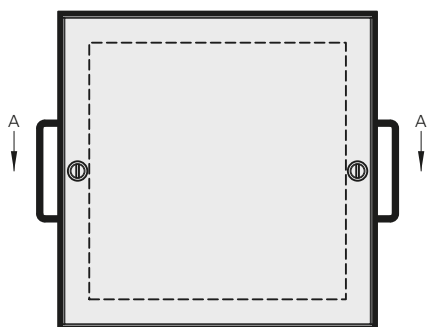

POKLOPY XP 250

Žárově pozinkovaný

Poklop pro venkovní zadláždění



- / Šachtové poklopy v zadlážděných plochách.
- / Jsou určeny na vyplnění venkovní zámkovou dlažbou.
- / Poklopy jsou ze spodní části vyztuženy žebry.
- / Mezi krytem a rámem je těsnění.
- / Uzavírání na šrouby.
- / Zatížení do **25 T (250 KN)**

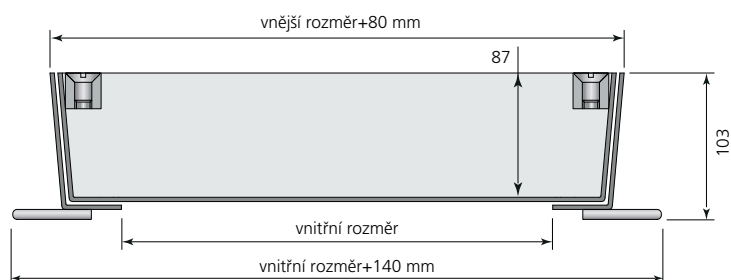

Obj.číslo	Popis	Rozměry vnější [mm]	Rozměry vnitřní [mm]	Výška [mm]	Váha [kg]	Zatížení [t]
XP25-0202	MEADECK zadlažďovací poklop XP25 200x200 mm, zatížení C250	280X280	200x200	95	8	25
XP25-0303	MEADECK zadlažďovací poklop XP25 300x300 mm, zatížení C250	380X380	300x300	95	11	25
XP25-0404	MEADECK zadlažďovací poklop XP25 400x400 mm, zatížení C250	480X480	400x400	95	15	25
XP25-0505	MEADECK zadlažďovací poklop XP25 500x500 mm, zatížení C250	580X580	500x500	95	19	25
XP25-0606	MEADECK zadlažďovací poklop XP25 600x600 mm, zatížení C250	680X680	600x600	95	24	25
XP25-0707	MEADECK zadlažďovací poklop XP25 700x700 mm, zatížení C250	780X780	700x700	95	30	25
XP25-0808	MEADECK zadlažďovací poklop XP25 800x800 mm, zatížení C250	880X880	800x800	95	36	25
XP25-0909	MEADECK zadlažďovací poklop XP25 900x900 mm, zatížení C250	980X980	900x900	95	42	25

POUŽITÍ: / Pro pomalu se pohybující náklad na kolech do 5 tun.

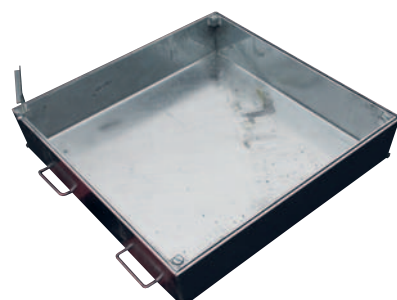
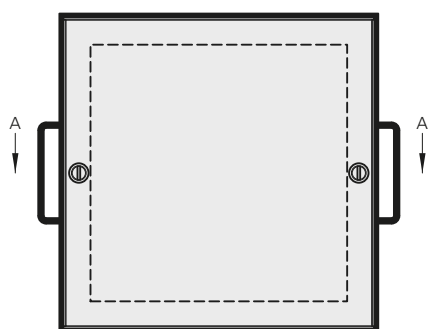

POKLOPY XP 400

Žárově pozinkovaný

Poklop pro venkovní zadláždění



- / Šachtové poklopy v zadlážděných plochách.
- / Jsou určeny na vyplnění venkovní zámkovou dlažbou.
- / Poklopy jsou ze spodní části vyztuženy žebry.
- / Mezi krytem a rámem je těsnění.
- / Uzavírání na šrouby.
- / Zatížení do **40 T (400 KN)**

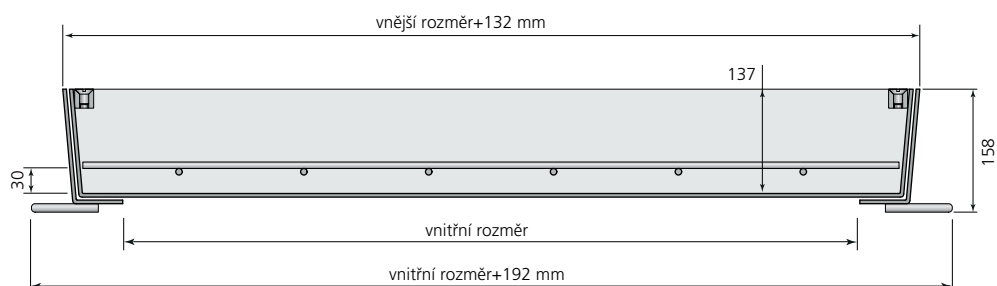
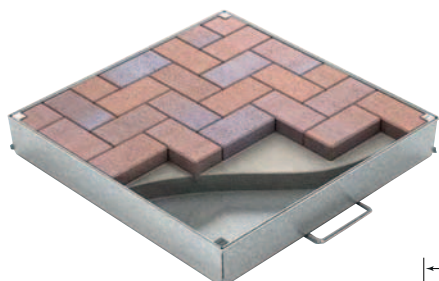

Obj.číslo	Popis	Rozměry vnější [mm]	Rozměry vnitřní [mm]	Výška [mm]	Váha [kg]	Zatížení [t]
XP40-0202	MEADECK zadlažďovací poklop XP40 200x200 mm, zatížení D400	332X332	200x200	150	28	40
XP40-0303	MEADECK zadlažďovací poklop XP40 300x300 mm, zatížení D400	432X432	300x300	150	37	40
XP40-0404	MEADECK zadlažďovací poklop XP40 400x400 mm, zatížení D400	532X532	400x400	150	48	40
XP40-0505	MEADECK zadlažďovací poklop XP40 500x500 mm, zatížení D400	632X632	500x500	150	59	40
XP40-0606	MEADECK zadlažďovací poklop XP40 600x600 mm, zatížení D400	732X732	600x600	150	72	40
XP40-0707	MEADECK zadlažďovací poklop XP40 700x700 mm, zatížení D400	832X832	700x700	150	85	40
XP40-0808	MEADECK zadlažďovací poklop XP40 800x800 mm, zatížení D400	932X932	800x800	150	99	40
XP40-0909	MEADECK zadlažďovací poklop XP40 900x900 mm, zatížení D400	1032X1032	900x900	150	115	40

POUŽITÍ: / Pro pojezd nákladních aut.

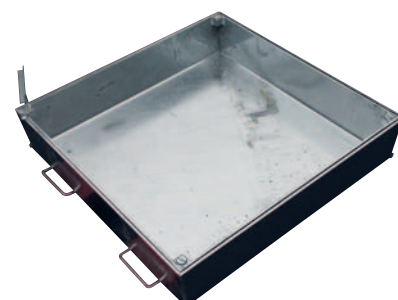
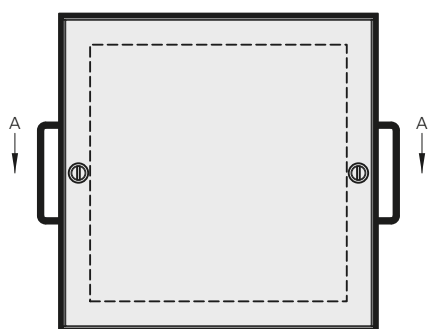

POKLOPY MULTISPAN

Vícedílné žárově pozinkované poklopy pro vnitřní vybetonování nebo venkovní zdláždění



- / Šachtové poklopy pro dodatečné dobetonování.
- / Bez výztuže.
- / Povrch možno doplnit dlažbou.
- / Mezi rámem a krytem je těsnění.
- / Uzavírání na šrouby.
- / Zatížení do **40 T (400 KN)**

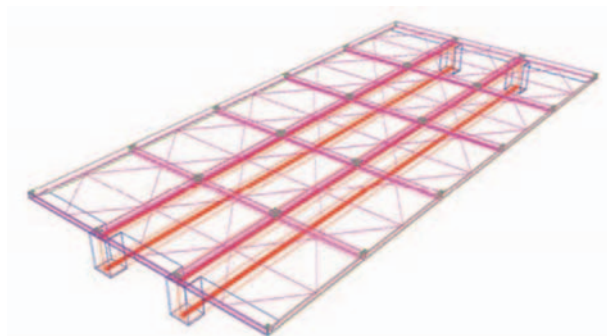
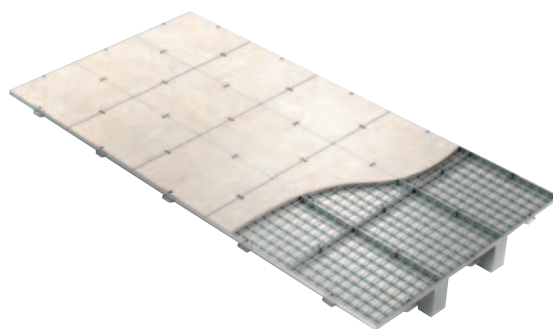
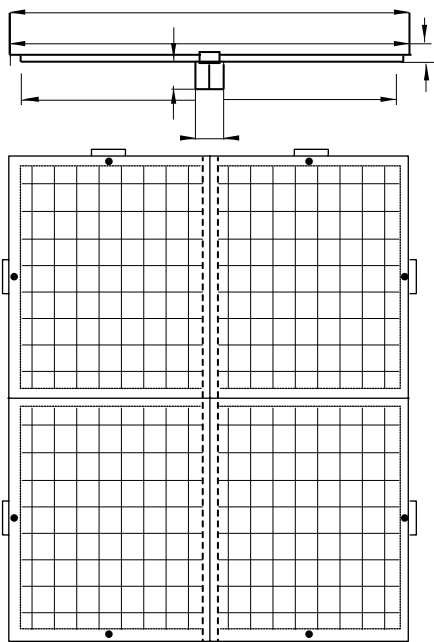

OCEL

Obj.číslo	Popis	Rozměry vnější [mm]	Rozměry vnitřní [mm]	Výška [mm]	Váha [kg]	Zatížení [t]
-----------	-------	---------------------	----------------------	------------	-----------	--------------

Návrh a výroba na zakázku - 2-dílné až mnohadílné sestavy s vyjímatelnými podpůrnými prvky

POUŽITÍ: / Pro zakrytí větších technologických otvorů.



BEZPEČNOSTNÍ POKLOPY SUS

se 4-stupňovým bezpečnostním zamykáním

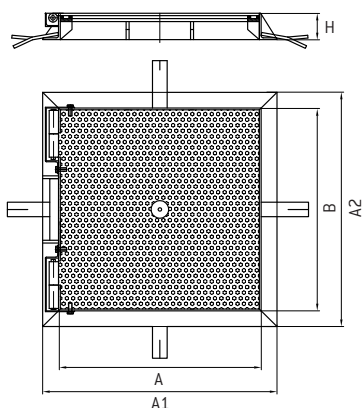
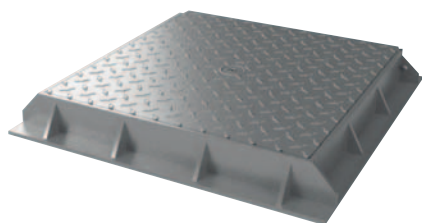

- / Vhodné pro podzemní kolektory, přečerpávací stanice, zabezpečené vstupy
- / Vodotěsné řešení
- / Masivní pojezdová konstrukce
- / Možnost otevírání zevnitř a doplnění o plynové vzpěry
- / Zátěž do **D400 KN**

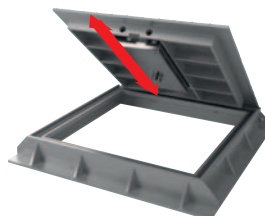

BEZPEČNOSTNÍ UNIKÁTNÍ KLÍČ

- / 4-krokový bezpečnostní způsob otevření.
- / Plně funkční i po zaplavení.

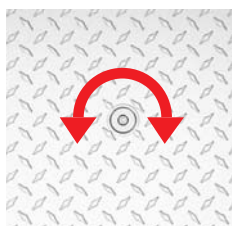

Bezpečnostní poklopy SUS se 4-stupňovým bezpečnostním zamykáním

Pro zatížení D400 kN



Objednací číslo	A [mm]	B [mm]	A1 [mm]	A2 [mm]	H [mm]	Váha [kg]
SUS-060060-1-D	600	600	793	793	105	116
SUS-070070-1-D	700	700	893	893	105	158
SUS-060090-1-D	600	900	810	1100	105	170
SUS-070090-1-D	700	900	910	1100	105	198

Bezpečnostní poklopy SUS se 4-stupňovým bezpečnostním zamykáním

Pro zatížení B125 kN



Objednací číslo	A [mm]	B [mm]	A1 [mm]	A2 [mm]	H [mm]	Váha [kg]
SUS-060060-1-B	600	600	793	793	95	104
SUS-070070-1-B	700	700	893	893	95	142
SUS-060090-1-B	600	900	793	1093	95	153
SUS-070090-1-B	700	900	893	1093	95	178
SUS-080080-1-B	800	800	993	993	95	200
SUS-090090-1-B	900	900	1093	1093	95	230
SUS-100100-1-B	1000	1000	1193	1193	95	260

Bezpečnostní poklopy SUS se 4-stupňovým bezpečnostním zamykáním

Pro zatížení A15 kN



Objednací číslo	A [mm]	B [mm]	A1 [mm]	A2 [mm]	H [mm]	Váha [kg]
SUS-060060-1-A	600	600	793	793	48	58
SUS-070070-1-A	700	700	893	893	48	79
SUS-060090-1-A	600	900	793	1093	48	85
SUS-070090-1-A	700	900	893	1093	48	99
SUS-080080-1-A	800	800	993	993	48	115
SUS-090090-1-A	900	900	1093	1093	48	138
SUS-100100-1-A	1000	1000	1193	1193	48	156

POKLOPY SF 15

Hliníkový zadlažďovací poklop

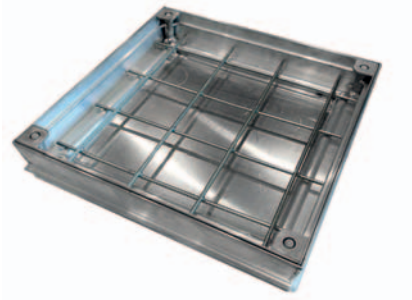

- / Hliník hliník hliník hliník hliník hliník hliník hliník
- / hliník hliník hliník hliník hliník hliník
- / hliník hliník hliník hliník hliník hliník hliník

Obj.číslo	Popis	Rozměry poklopu [mm] A2xB2	Rozměry vnitřní [mm] AxB	Výška poklopu [mm] T	Výška včetně rámu [mm] T1	Nosnost poklopu [t]
SFA1-0303	MEA DECK AL - zadlažďovací poklop SFA1 300x300 mm, pochozí	420x420	300x300	75	4,7	1,5
SFA1-0404	MEA DECK AL - zadlažďovací poklop SFA1 400x400 mm, pochozí	520x520	400x400	75	5,9	1,5
SFA1-0505	MEA DECK AL - zadlažďovací poklop SFA1 500x500 mm, pochozí	620x620	500x500	75	7,2	1,5
SFA1-0606	MEA DECK AL - zadlažďovací poklop SFA1 600x600 mm, pochozí	720x720	600x600	75	8,6	1,5
SFA1-0707	MEA DECK AL - zadlažďovací poklop SFA1 700x700 mm, pochozí	820x820	700x700	75	10,3	1,5
SFA1-0808	MEA DECK AL - zadlažďovací poklop SFA1 800x800 mm, pochozí	920x920	800x800	75	11,9	1,5
SFA1-0909	MEA DECK AL - zadlažďovací poklop SFA1 900x900 mm, pochozí	1020x1020	900x900	75	12,5	1,5
SFA1-0609	MEA DECK AL - zadlažďovací poklop SFA1 600x900 mm, pochozí	720x1020	600x900	75	10,8	1,5

POUŽITÍ: / Pro méně zatěžované plochy bez pojezdu aut.

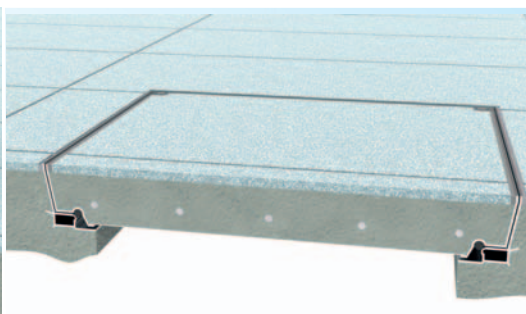
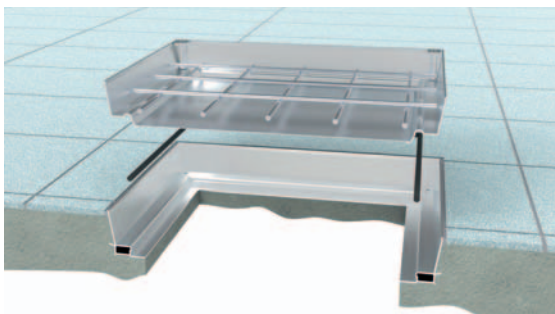
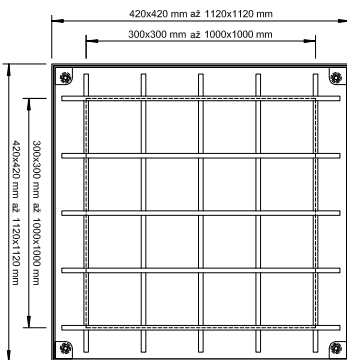

POKLOPY KRUHOVÉ

Kompozitový typový poklop



- / Kompozitový kruhový poklop s protiskluzovou úpravou, s těsněním a snadným otevíráním.
- / Zátěž do **D400 kN**
- / Certifikace dle EN 124

Obj.číslo	Popis	Rozměry vnější [mm]	Rozměry vnitřní [mm]	Výška [mm]	Váha [kg]	Zatížení [t]
76000015	MEA kompozitní poklop ECO 015, 600 mm, zatížení A15 kN	785	600	60	19	1,5
76000125	MEA kompozitní poklop pojízdný kruhový, zatížení B125 kN	785	600	60	25	12,5
76000400	MEA kompozitní poklop pojízdný kruhový, zatížení D400 kN	810	600	110	42	40

POUŽITÍ: / Tiché při poježdění, vhodné pro obytné čtvrti, silnice.

PŘÍSLUŠENSTVÍ

71000000	Klíč pro poklopy A15 - D400 trojstranný	-	-	-	0,2	
----------	---	---	---	---	-----	--

POKLOPY ČTVERCOVÉ

Kompozitový typový poklop

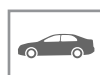

- / Kompozitní čtvercový poklop v kompozitovém rámu určený pro pochozí nebo pojízdné plochy osobními auty jako jsou chodníky, příjezdové cesty, dvory, parkoviště, v případě D400 do městských komunikací
- / Zátěž **A15 - D400 kN**
- / Certifikace dle EN 124

Obj.číslo	Popis	Rozměry vnější [mm]	Rozměry vnitřní [mm]	Výška [mm]	Váha [kg]	Zatížení [t]
74040015	MEA kompozitní poklop ECO 015C, 400 x 400mm, zatížení A15 kN	533 x 533	400 x 400	55	9	1,5
74040125	MEA kompozitní poklop ECO 125C, 400 x 400 mm, zatížení B125 kN	533 x 533	400 x 400	55	12	12,5
75050015	MEA kompozitní poklop ECO 015C, 500 x 500 mm, zatížení A15 kN	680 x 680	500 x 500	70	30	1,5
75050125	MEA kompozitní poklop ECO 125C, 500 x 500 mm, zatížení B125 kN	680 x 680	500 x 500	70	32	12,5
76060015	MEA kompozitní poklop ECO 015C, 600 x 600 mm, zatížení A15 kN	760 x 760	600 x 600	70	35	1,5
760600125	MEA kompozitní poklop ECO 125C, 600 x 600mm, zatížení B125 kN	760 x 760	600 x 600	70	40	12,5
76060400	MEA kompozitní poklop ECO 400C, 600 x 600mm, zatížení D400 kN	760 x 760	600 x 600	70	45	40

POUŽITÍ: / Tiché při poježdění, vhodné pro obytné čtvrti, silnice.

PŘÍSLUŠENSTVÍ

71000000	Klíč pro poklopy A15 - D400 trojstranný	-	-	-	0,2	
----------	---	---	---	---	-----	--

POKLOPY ECO DECK 6

Kompozitový poklop

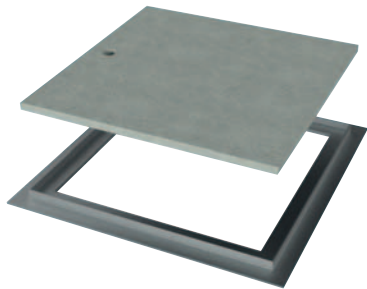

- / Kompozitový čtvercový poklop s T-rámem pro snadné kotvení do betonu.
- / S těsněním nebo bez těsnění.
- / Víko poklopu může být uchyceno šrouby nebo vybaveno madly.

Obj. číslo		Popis	Rozměry poklopu [mm] A2xB2	Rozměry vnitřní [mm] AxB	Výška poklopu [mm] T	Výška včetně rámu [mm] T1	Nosnost poklopu [t]
bez těsnění s okem	s těsněním a upevněním						
42003030	42103031	MEAkompozitní poklop ECO DECK 6, 314 x 314 mm,	388 x 388	314 x 314	20	29	8
42004040	42104041	MEAkompozitní poklop ECO DECK 6, 429 x 429 mm,	503 x 503	429 x 429	20	29	7
42005050	42105051	MEAkompozitní poklop ECO DECK 6, 504 x 504 mm,	578 x 578	504 x 504	20	29	6
42006060	42106061	MEAkompozitní poklop ECO DECK 6, 617 x 617 mm,	691 x 691	617 x 617	20	29	5
42006090	42106091	MEAkompozitní poklop ECO DECK 6, 617 x 920 mm,	691 x 994	617 x 920	20	29	5
42007070	42107071	MEAkompozitní poklop ECO DECK 6, 731 x 731 mm,	805 x 805	731 x 731	20	29	4
42008080	42108081	MEAkompozitní poklop ECO DECK 6, 808 x 808 mm,	882 x 882	808 x 808	20	29	3
42009090	42109091	MEAkompozitní poklop ECO DECK 6, 920 x 920 mm,	994 x 994	920 x 920	20	29	2,5
42010100	42110101	MEAkompozitní poklop ECO DECK 6, 1031 x 1031 mm,	1105 x 1105	1031 x 1031	20	29	2,1
42011110	42111111	MEAkompozitní poklop ECO DECK 6, 1108 x 1108 mm,	1182 x 1182	1108 x 1108	20	29	1,9

POUŽITÍ: / Pro zakrytí šachet a otvorů v pochůzných plochách

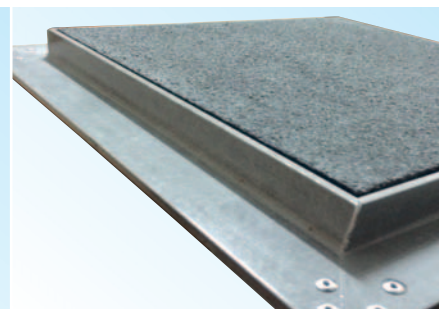
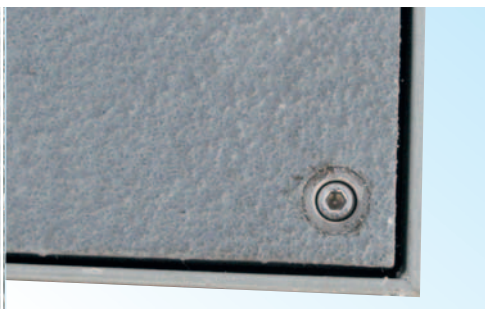
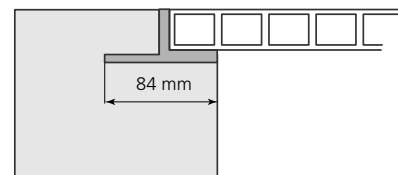
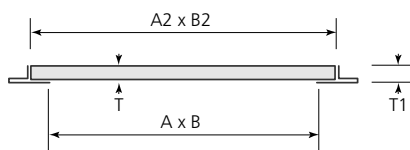
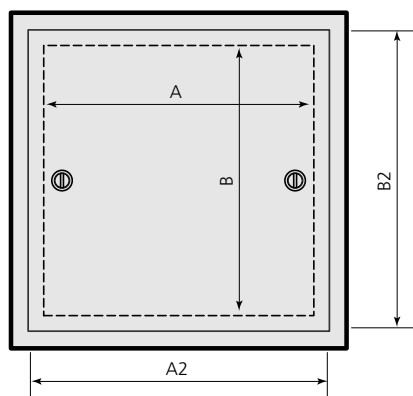

POKLOPY ECO DECK 8

Kompozitový poklop

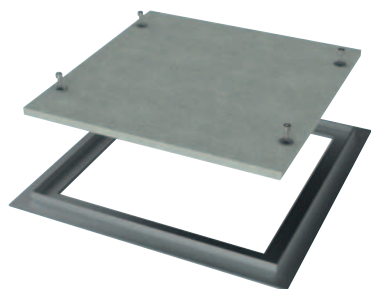

- / Kompozitový čtvercový poklop s T-rámem pro snadné kotvení do betonu.
- / S těsněním nebo bez těsnění.
- / Víko poklopu může být uchyceno šrouby nebo vybaveno madly.

Obj.číslo		Popis	Rozměry poklopu [mm] A2xB2	Rozměry vnitřní [mm] AxB	Výška poklopu [mm] T	Výška včetně rámu [mm] T1	Nosnost poklopu [t]
bez těsnění s okem	s těsněním a upevněním						
43003030	43103031	MEAkompозitní poklop ECO DECK 8, 333 x 333 mm	407 x 407	333 x 333	30	39	10
43004040	43104041	MEAkompозitní poklop ECO DECK 8, 413 x 413 mm	487 x 487	413 x 413	30	39	9
43005050	43105051	MEAkompозitní poklop ECO DECK 8, 533 x 533 mm,	607 x 607	533 x 533	30	39	8,5
43006060	43106061	MEAkompозitní poklop ECO DECK 8, 613 x 613 mm	687 x 687	613 x 613	30	39	8
43006090	43106091	MEAkompозitní poklop ECO DECK 8, 613 x 933 mm	687 x 1007	613 x 933	30	39	8
43007070	43107071	MEAkompозitní poklop ECO DECK 8, 733 x 733 mm	807 x 807	733 x 733	30	39	7,8
43008080	43108081	MEAkompозitní poklop ECO DECK 8, 813 x 813 mm	887 x 887	813 x 813	30	39	7,5
43009090	43109091	MEAkompозitní poklop ECO DECK 8, 933 x 933 mm	1007 x 1007	933 x 933	30	39	7
43010100	43110101	MEAkompозitní poklop ECO DECK 8, 1034 x 1034 mm	1108 x 1108	1034 x 1034	30	39	6,5
43011110	43111111	MEAkompозitní poklop ECO DECK 8, 1109 x 1109 mm	1183 x 1183	1109 x 1109	30	39	6

POUŽITÍ: / Pro zakrytí šachet a otvorů, možnost občasného pojezdu osobních aut.

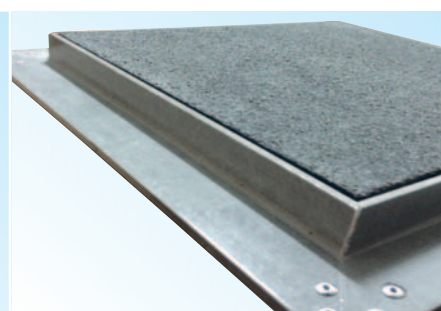
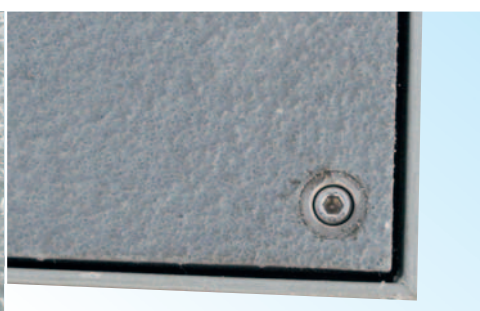
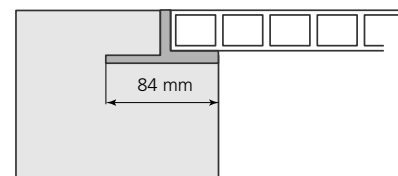
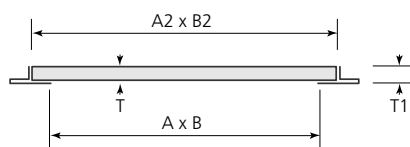
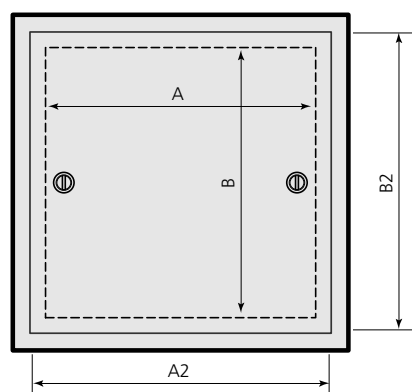

POKLOPY ECO DECK 125

Uzamykatelné čtvercové kompozitní šachtové poklopy v kompozitním rámu s těsněním



- / Třída zatížení B125 (podle normy EN124) – plocha s nosností do 12,5 t
- / Protiskluzová povrchová úprava křemičitým pískem
- / Možnost přizpůsobení barvy oklnímu prostředí (standardně dodáváme v šedém provedení)
- / Kompozitní rám je možné na požádání vybavit kotvicími úchyty do betonu
- / Vybaveno nerezovými zámky a těsněním zabraňujícím průniku povrchových vod do šachty
- / Uzamykání a zvedání poklopu pomocí sady klíčů ZPD.K

Pro zatížení B125 kN

Obj. číslo	Popis	Rozměry vnitřní [mm]	Rozměry vnější [mm]	Výška poklopu [kg]	Staveb. výška [mm]	Nosnost poklopu [t]
450030301	MEA ECO DECK 125 - světlý rozměr 303x303 mm. Vodotesný kompozitní šachtový poklop B125 kN, s protiskluzovou úpravou s nerezovými zámky v kompozitním rámu	303x303	403x403	42	50	125
45004041	MEA ECO DECK 125 - světlý rozměr 417x417 mm. Vodotesný kompozitní šachtový poklop B125 kN, s protiskluzovou úpravou s nerezovými zámky v kompozitním rámu	417x417	517x517	42	50	125
45005051	MEA ECO DECK 125 - světlý rozměr 494x494 mm. Vodotesný kompozitní šachtový poklop B125 kN, s protiskluzovou úpravou s nerezovými zámky v kompozitním rámu	494x494	594x594	42	50	125
45006061	MEA ECO DECK 125 - světlý rozměr 608x608 mm. Vodotesný kompozitní šachtový poklop B125 kN, s protiskluzovou úpravou s nerezovými zámky v kompozitním rámu	608x608	708x708	42	50	125
45006071	MEA ECO DECK 125 - světlý rozměr 608x722 mm. Vodotesný kompozitní šachtový poklop B125 kN, s protiskluzovou úpravou s nerezovými zámky v kompozitním rámu	608x722	708x822	42	50	125
45006081	MEA ECO DECK 125 - světlý rozměr 608x798 mm. Vodotesný kompozitní šachtový poklop B125 kN, s protiskluzovou úpravou s nerezovými zámky v kompozitním rámu	608x798	708x898	42	50	125
45006091	MEA ECO DECK 125 - světlý rozměr 608x913 mm. Vodotesný kompozitní šachtový poklop B125 kN, s protiskluzovou úpravou s nerezovými zámky v kompozitním rámu	608x913	708x1013	42	50	125

POUŽITÍ: / Pro zakrytí šachet a otvorů, s pojezdem osobních aut.



ZPD.K



POKLOPY ECO DECK 400

Uzamykatelné čtvercové kompozitní šachtové poklopy v pozinkovaném (nerezovém) rámu s těsněním

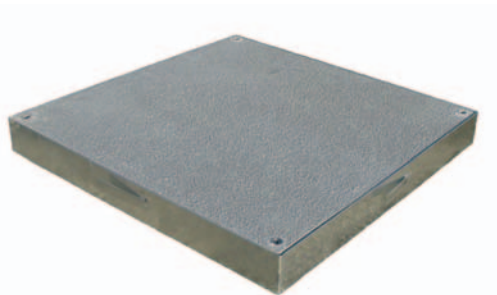

- / Třída zatížení D400 (podle normy EN124) – komunikace a plochy s nosností do 40 t
- / Protiskluzová povrchová úprava křemičitým pískem
- / Pozinkovaný (případně nerezový) rám je po obvodu vybaven kotvícími úchytkami do betonu pro stabilizaci v okolním terénu
- / Vybaveno nerezovými zámky a těsněním zabraňujícím průniku povrchových vod do šachty
- / Uzamykání a zvedání poklopu pomocí sady klíčů ZPD.K

Pro zatížení D400 kN

Obj.číslo	Popis	Rozměry vnitřní [mm]	Rozměry vnější [mm]	Výška poklopu [kg]	Staveb. výška [mm]	Nosnost poklopu [t]
48003031	MEA ECO DECK 400 - světlý rozměr 300x300 mm. Vodotesný kompozitní šachtový poklop D400 kN, s protiskluzovou úpravou s nerezovými zámky v ocelovém rámu	300x300	398x398	65	80	400
48004041	MEA ECO DECK 400 - světlý rozměr 400x400 mm. Vodotesný kompozitní šachtový poklop D400 kN, s protiskluzovou úpravou s nerezovými zámky v ocelovém rámu	400x400	512x512	65	80	400
48005051	MEA ECO DECK 400 - světlý rozměr 500x500 mm. Vodotesný kompozitní šachtový poklop D400 kN, s protiskluzovou úpravou s nerezovými zámky v ocelovém rámu	500x500	590x590	65	80	400
48006061	MEA ECO DECK 400 - světlý rozměr 600x600 mm. Vodotesný kompozitní šachtový poklop D400 kN, s protiskluzovou úpravou s nerezovými zámky v ocelovém rámu	600x600	705x705	65	80	400
48006091	MEA ECO DECK 400 - světlý rozměr 600x904 mm. Vodotesný kompozitní šachtový poklop D400 kN, s protiskluzovou úpravou s nerezovými zámky v ocelovém rámu	600x904	705x1009	65	80	400

POUŽITÍ: / Pro zakrytí šachet a otvorů, možnost občasného pojezdu osobních aut.

KOMPOZITNÍ MŘÍŽE

S rámem



- / Odolnost vůči povětrnostním vlivům, agresivnímu prostředí chemikáliím, korozi a UV záření
- / Vysoká houževnatost materiálu při nízkých i vysokých teplotách
- / Velmi dobře tlumí nárazy a otřesy při maximální provozní zátěži na silniční komunikaci
- / S nosností **B125 A D400 KN**
- / Odpovídá požadavkům EN 124

Obj.číslo	Popis	Rozměry vnější [mm]	Rozměry vnitřní [mm]	Váha poklopu [kg]	Počet šroubů	Zatížení [t]
520014	Kompozitní uliční mříž s rámem	490x540	395x445	26	2	12,5
520025	Kompozitní uliční mříž s rámem	490x540	395x445	37	2	40

POUŽITÍ: / Pro běžné komunikace a dálnice.



BUILDING SUCCESS

ME A Water Management s.r.o.

Domažlická 1059/180

314 56

Plzeň

KARLOVY VARY

Jáchymovská 206/76
360 04

Tel.: 353 220 259

E-mail:

karlovy.vary@mea-odvodneni.cz

BRNO

Šumavská 15
602 00

Tel.: 702 269 284

E-mail:

brno@mea-odvodneni.cz

TURNOV

Žižkova 562
511 01

Tel.: 602 352 236

E-mail:

turnov@mea-odvodneni.cz

PRAHA

Strašnická 382/43
102 00

Tel.: 274 782 526

E-mail:

paha@mea-odvodneni.cz

STRAKONICE

Řepice 138
386 01

Tel.: 724 960 499

E-mail:

budejovice@mea-odvodneni.cz

DRIETOMA

Areál PDP
913 03

Tel.: +421 / 32 64 99 169

E-mail:

mea@mea.sk



www.mea-group.com